

HASTTINGS

AIR GAME

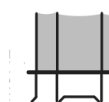

Инструкция по сборке и эксплуатации

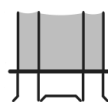
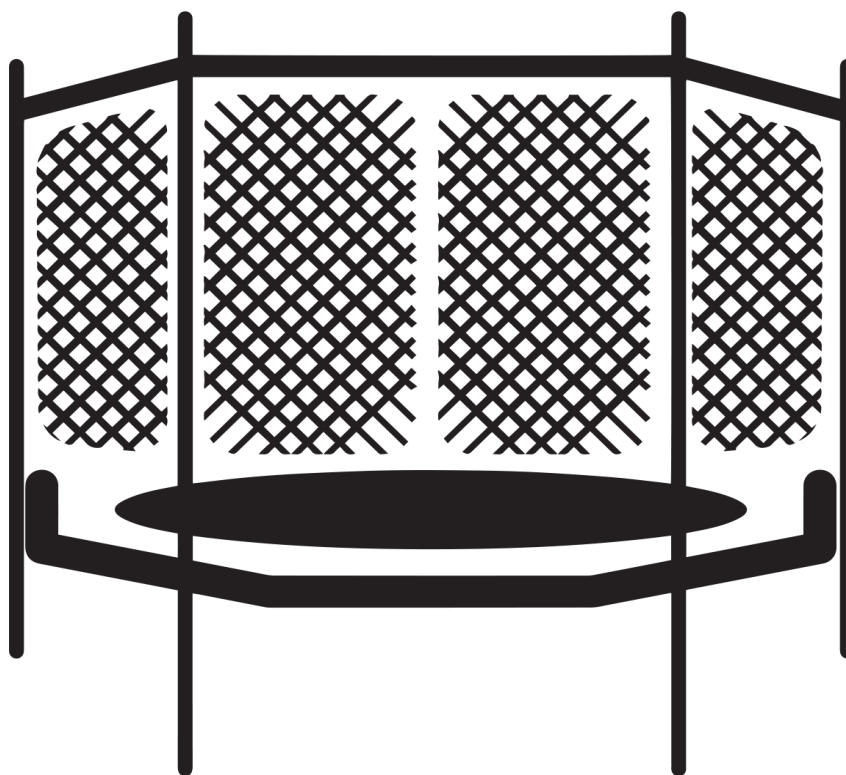

ВАЖНАЯ ИНФОРМАЦИЯ

Пожалуйста, прочтите перед сборкой и использованием данного продукта

Использовать только на открытом воздухе.

Не подходит для детей до 3х лет, так как мелкие части могут быть проглочены или могут попасть в дыхательные пути. Опасность удушья.



Предупреждаем, что использование данного батута и/или любого аксессуара к данному продукту, относится к высоко активной деятельности, которая может привести к травмам. Приобретая данный продукт, Вы соглашаетесь с тем, что несете полную ответственность за себя и тех, кто его использует.

Пожалуйста, убедитесь, что батут собран правильно, установлен и закреплен, согласно данной инструкции. Кроме того, не менее важно, чтобы текущее обслуживание производилось вовремя, по мере необходимости.

Чтобы обеспечить оптимальную работу данного продукта, пожалуйста, следуйте инструкциям ниже:

- Перед использованием продукта, внимательно прочитайте данное руководство по эксплуатации.
- Данный продукт оснащен системами защиты, чтобы обеспечить безопасность пользователя. Тем не менее, пожалуйста, прочитайте инструкции по технике безопасности и следуйте им, чтобы избежать риска получения травм при использовании.
- Данное руководство является частью продукта, поэтому сохраните его для справки. Если Вы передаете продукт другому лицу, руководство по эксплуатации должно быть передано вместе с ним.

Оглавление

1. Инструкция по технике безопасности	5
2. Инструкция по установке	8
3. Техническое обслуживание / Уход	9
4. Инструкция по эксплуатации	9
5. Обучение прыжкам	10
6. Упаковка, хранение и транспортировка	12
7. Список деталей батута	13
7.1. Список деталей батута и защитной сетки	14
7.3. Дополнительный список деталей	15
7.3.1. Защитная сеть нижняя AG	15
7.3.2. Баскетбольное кольцо.....	15
8. Инструкция по монтажу	16
8.1. Батута и защитной сетки.....	16
8.2. Инструкция по монтажу лестницы	28
8.3. Инструкция по монтажу защитная сети нижней AG	29
8.4. Инструкция по монтажу для баскетбольного кольца.....	30

1. Инструкция по технике безопасности

Роль наблюдателя в предотвращении несчастных случаев

Наблюдатель несет ответственность за предоставление консультаций и доведения необходимой информации до всех, кто использует батут. Правила и предупреждения, приведенные в данном руководстве, должны быть выполнены и понятны всем, кто использует батут, чтобы уменьшить риск несчастных случаев и травм. Когда наблюдение невозможно, батут должен быть демонтирован и убран на хранение во избежание несанкционированного использования.

ВНИМАНИЕ! Исключительно для семейного использования. Продукт предназначен исключительно для домашнего использования, не для коммерческого или медицинского использования. Батуты для досуга не являются профессиональными.

ВНИМАНИЕ! Соблюдайте нормы максимального веса пользователя для Вашей модели батута:

	Ø 183 см	Ø 244 см	Ø 305 см	Ø 366 см	Ø 426 см
Максимальный вес	100 кг	130 кг	150 кг	160 кг	160 кг

- **ВНИМАНИЕ! Два и более пользователь одновременно. Риск столкновения.**
- **ВНИМАНИЕ! Не используйте прыжковое полотно, если оно мокрое.**
- **ВНИМАНИЕ!** Всегда прыгайте в центре полотна.
- **ВНИМАНИЕ!** Не спрыгивайте с полотна на землю.
- **ВНИМАНИЕ!** Снимайте обувь.
- **ВНИМАНИЕ!** Освободите руки и карманы от посторонних предметов перед тем, как прыгать.
- **ВНИМАНИЕ!** Ограничьте время использования (делайте регулярные перерывы).
- **ВНИМАНИЕ!** Всегда закрывайте отверстие в сетке перед использованием.
- **ВНИМАНИЕ!** Закрепите батут на земле и не используйте его во время сильного ветра.

Обязательно установите защитную сеть – это исключит вероятность выпадения пользователя с батута! Не используйте защитную сеть в качестве «стены для скалолазания».

- Если батут не используется, убедитесь, что дети не смогут пользоваться им без Вашего ведома (например, уберите лестницу).
- Батут позволяет пользователю прыгать на большую высоту и совершать множество движений. Некоторые прыжки, падение на опору или неправильный отскок могут привести к травмам. Не совершайте опасные прыжки.
- Не используйте батут, если находитесь в состоянии алкогольного или наркотического опьянения.
- Не используйте батут во время беременности.
- Не используйте батут при высоком кровяном давлении и сердечно-сосудистых заболеваниях.
- Не курите во время использования батута.

- Удалите все острые предметы с батута, одежды и рук пользователя во время использования батута.
- Не ешьте и не пейте во время использования батута.
- Покидайте батут только через отверстие в сетке.
- Не используйте одежду с крючками и другими предметами, способными зацепиться за части батута.



Категории несчастных случаев

Опасные прыжки запрещены!

Неудачное приземление после опасного прыжка, повышает риск получения травмы спины и шеи, которые могут привести к параличу и даже смерти. Никогда не совершайте опасных прыжков!

Только один пользователь одновременно!

Несколько пользователей могут врезаться и упасть друг на друга. Поэтому нахождение нескольких человек на батуте одновременно запрещено.

Будьте осторожны, когда взбираетесь и слезаете с батута.

Не ходите по защитному мату или пружинам. Прыжки с батута на землю или другую поверхность могут привести к травмам. Прыжки на батут с крыши, террасы или других объектов могут причинить травмы. Не используйте батут в качестве трамплина.

Помогайте детям забраться и слезть с батута.

Всегда прыгайте в центре полотна!

Во время прыжков на батуте, оставайтесь в центре полотна, где изображен логотип. Это снизит риск получения травм при падении на раму или пружины.

Не теряйте контроль во время прыжков!

Перед выполнением сложных фигур, научитесь хорошо выполнять базовые прыжки. Если прыжок выше пользовательских возможностей, существует опасность потери контроля и получения травмы. Чтобы вернуть контроль, колени должны быть полностью согнуты во время приземления.

Не используйте батут, если находитесь в состоянии алкогольного или наркотического опьянения!

Риск получения травм повышается, когда Вы находитесь в состоянии алкогольного или наркотического опьянения. Эти вещества увеличивают время реакции, лишают Вас благоразумия, ухудшают координацию и движения.

Очистите зону под и над батутом!

Не используйте батут, когда домашние животные или другие существа или объекты находятся под батутом. Это может привести к травмам. Не прыгайте, держа в руках предмет (игрушку, торт и т.д.), особенно острый или бьющийся. Не располагайте батут рядом с электрическими проводами, ветвями деревьев или другими объектами в зоне прыжков. Необходимо обеспечить свободную зону минимум 2 м. вокруг батута и 7 м. над ним.

Осмотрите батут после прыжков!

Пользователи могут получить травму, если батут находится в неисправном состоянии. Обратитесь к главе «Обслуживание батута».

Обращайте внимание на погодные условия!

Мокрое прыжковое полотно может привести к падению. Сильный и порывистый ветер может лишить пользователя контроля над прыжком. Батут должен использоваться только при хороших погодных условиях.

2. Инструкция по установке

Продукт должен собираться двумя взрослыми. Перед сборкой внимательно прочитайте инструкцию, затем следуйте данным шагам:

- Наденьте подходящую одежду, обувь и перчатки, чтобы избежать падения, защемления и порезов.
- Удалите все упаковочные материалы и разложите части на свободном участке. Это обеспечит Вам обзор и упростит сборку. Проверьте по списку деталей, чтобы убедиться, что ничего не потеряно.
- Создайте безопасную область, убедившись, что, например, никакие инструменты не остались лежать вокруг Вас. Храните упаковочные материалы так, чтобы они не представляли никакой опасности. Пластиковые пакеты опасны для детей (опасность удушья).
- Минимум 7 метров свободного пространства необходимо обеспечить над батутом. Минимум 2 метра необходимо обеспечить между батутом и ближайшим объектом.
- Батут не закапывается в землю и не должен быть установлен около проводов электросети, ветвей деревьев и других потенциально опасных объектов.
- Не устанавливайте батут во время дождя, сильного ветра или шторма. Рекомендуется убрать батут под навес на время плохих погодных условий.
- Всегда устанавливайте батут в хорошо освещенном месте.
- Убедитесь, что батут установлен на горизонтальной поверхности. Чтобы проверить, установите пружину на логотип в центре мата и регулируйте положение батута, пока пружина не перестанет двигаться и останется в центре мата.
- Не устанавливайте батут на бетонную, асфальтированную или другую твердую поверхность. Мягкий грунт лучше всего подходит для установки батута.
- Если Вам необходимо перенести собранный батут, необходимо 4 человека для того, чтобы поднять его. При перемещении проверьте, что ножки батута и распорки находятся на месте.
- Использование защитного мата обязательно. Убедитесь, что он правильно прикреплен к раме, а все пружины расположены крючком вниз.
- Обратите внимание на то, чтобы Ваш батут не находился под сильным воздействием УФ лучей: не устанавливайте его рядом с бассейном, ярким фасадом и т.д. Иначе защитный мат и сетка придут в негодность раньше времени.
- Рекомендуем убедиться, что батут прикреплен к земле комплектом креплений или укреплен мешками с песком. В случае сильного ветра или шторма необходимо снять сетку, мат и даже полотно, чтобы защитить батут от ветра. **ВНИМАНИЕ!** Прикрепите батут к земле и не прыгайте во время сильного ветра.
- Если Вы используете лестницу, убедитесь, что она предназначена специально для этого.

3. Техническое обслуживание / Уход

Данный батут разработан профессионалами с использованием высококачественных материалов. При хорошем уходе и обслуживании, он обеспечит пользователю долгие годы занятий, удовольствия и досуга, одновременно снижая риск получения травм. Следуйте инструкциям пользователя, приведенным в данном руководстве.

Всегда проверяйте батут перед каждым использованием на предмет повреждений, изношенных и недостающих частей. Обратите особое внимание на следующие моменты:

- Замените прыжковое полотно в случае появления отверстий, разрывов или истирания, если он имеет признаки износа, такие как растяжение или провисание. Убирайте снег с полотна, чтобы под воздействием его веса он не растягивался.
- Некоторые части металлической конструкции должны быть заменены, если они согнуты, деформированы или сломаны. Убедитесь, что нет острых мест.
- Убедитесь, что пружины правильно прикреплены к металлической раме. Замените их, если они растянуты или оборваны.
- Убедитесь, что шурупы и гайки на батуте крепко затянуты.
- Убедитесь, что защитный мат правильно установлен и закреплен. Мат должен покрывать металлическую раму и пружины полностью. Замените мат, если он поврежден. В случае снега, дождя или сильного ветра, храните его в закрытом помещении, чтобы предотвратить преждевременное старение.
- Защитная сетка должна быть установлена в соответствии с руководством по сборке. Замените ее, если она повреждена. В случае дождя, снега или сильного ветра, храните сетку в закрытом помещении, чтобы предотвратить ее преждевременное старение.
- Только оригинальные запасные части должны использоваться для ремонта изделия.
- Не используйте абразивные чистящие средства для чистки батута. Используйте мягкую влажную ткань, смоченную в чистой воде, для удаления грязи и пыли.

Защитный мат и сеть являются жизненно важными компонентами безопасности. Это изнашиваемые детали, которые возможно должны быть заменены ежегодно.

Сеть должна быть заменена на новую каждые 18 месяцев.

При обнаружении любой из вышеописанных неисправностей, способных послужить причиной травмы, батут должен быть разобран, а его использование запрещено до окончания ремонта.

4. Инструкция по эксплуатации

- Убедитесь, что все пользователи в достаточной степени ознакомлены с инструкцией по безопасности (см. главу Инструкция по безопасности).

- Перед использованием убедитесь, что батут собран правильно и проверьте его (см. главу Техническое обслуживание / Уход).









Мы не несем ответственность за любые прямые, косвенные или другие повреждения, полученные в результате использования батута. Это так же относится и к финансовым потерям в результате кражи, потери доходов/услуг и прибыли, потери удовлетворенности продуктом, затрат на установку, поломку, повреждения, вызванные погодными условиями или окружающей средой, или любой другой тип повреждения.

5. Обучение прыжкам

Пользователь должен всегда соблюдать следующие правила:

- При использовании батута впервые, пользователь должен быть сконцентрирован на том, чтобы обучить себя контролировать прыжок, нежели прыгнуть выше.
- Когда прыжок хорошо контролируется, пользователь должен приземляться в точку, из которой он совершал прыжок. Эта точка должны быть центром батута.
- Во время обучения, пользователь должен тренировать и улучшать основные техники прыжка. Никогда не пытайтесь выполнить более сложные упражнения, пока не освоили все предшествующие.
- В качестве меры безопасности, необходимо сначала научиться, как замедлять и останавливать отскок. Пользователь должен научиться останавливать прыжок, сгибая колени при посадке, как только он начинает терять контроль.
- Пользователи батута должны находиться в хорошей физической форме. Они должны прыгать относительно короткое время, не забывая делать перерыв. Слишком длительные тренировки увеличивают риск получения травм.
- Новички должны носить соответствующую защитную одежду, такую как футболка и длинные брюки, чтобы защитить локти и колени, пока они не научились правильно контролировать прыжки. Никогда не надевайте обувь. Это приведет к быстрому износу батута.

Основные прыжки

<p style="text-align: center;">Прямой прыжок</p>  <p>1) Встаньте в центр полотна, руки по бокам, ноги слегка расставлены. Смотрите на край прыжкового полотна. 2) Начните прыгать, делая руками круговые движения, чтобы набрать темп. Руки не должны подниматься выше плеч или уходить за спину. 3) На середине прыжка направьте пальцы ног вниз. При приземлении, носки натянуты и слегка разведены.</p>	<p style="text-align: center;">Падение сидя</p>  <p>1) Сядьте в центре прыжкового полотна, ноги слегка расставлены, руки размещены на полотне, по сторонам от тела. Наклонитесь немного вперед. 2) Отталкивайтесь руками, чтобы совершать небольшие прыжки сидя. 3) Нарастив амплитуду, наклонитесь вперед и толкнитесь руками, чтобы вернуться в положение стоя.</p>	<p style="text-align: center;">Прыжок на спину</p>  <p>1) Лягте спиной на прыжковое полотно. Разведите ноги и поднимите их на угол в 45 градусов, как показано на рисунке. Поднимите руки под тем же углом. Поднимите голову. Смотрите на край полотна. 2) Аккуратно совершайте небольшие прыжки, всегда смотря на край полотна. Вес должен быть перенесен на плечи, а не на бедра.</p>
<p style="text-align: center;">Прыжок согнувшись</p>  <p>Прыжок делается так же, как и в положении сидя, но в верхней точке прыжка, поднимите ноги вверх, держа колени вместе, а носки вытянуты вперед. Опускаясь, приземлитесь на ноги.</p>	<p style="text-align: center;">Прыжок ноги врозь</p>  <p>Прыжок выполняется так же, как и «Прыжок согнувшись», но на этот раз разведите ноги как можно дальше друг от друга.</p>	<p style="text-align: center;">Прыжок согнув ноги</p>  <p>Прыжок выполняется так же, как и из положения стоя, но в верхней точке прыжка поднесите колени к груди и обхватите их руками. Затем отпустите ноги и приземляйтесь прямо на них.</p>
<p style="text-align: center;">Прыжок на колени</p>  <p>1) Встаньте на колени в центре прыжкового полотна. Спина прямая, смотрите на край полотна. 2) Прыгайте, используйте руки, чтобы нарастить амплитуду, вставайте прямо на ноги. 3) На каждый второй прыжок приземляйтесь на колени.</p>	<p style="text-align: center;">Прыжок вперед на живот</p>  <p>1) Встаньте в центр полотна. Лягте на живот, спина и голова на одной оси. Делайте небольшие отскоки, затем резко вытягивайте ноги назад и приземляйтесь на живот. 2) Оттолкнитесь руками, чтобы вернуться в исходное положение.</p>	<p style="text-align: center;">Прыжок на руки и колени</p>  <p>1) Займите позицию, как показано на рисунке, держа голову и спину на одной оси. Взгляд направлен на край полотна. 2) Займите такую же позицию после небольшого прыжка. Держите руки на одинаковом расстоянии от колен, как показано на рисунке.</p>

<p style="text-align: center;">Прыжок с вытягиванием</p>  <p>Прыжок делается так же, как и из положения стоя, но в верхней точке вытягивайте руки и тело, выгибая спину, глядя на короткое время вверх.</p>	<p style="text-align: center;">Кручение</p>  <p>ПОЛ ОБОРОТА: Прыжок делается так же, как и из положения стоя, но в верхней точке прыжка совершите поворот на 180 градусов. Приземлитесь на ноги, слегка раздвинув их.</p> <p>ПОЛНЫЙ ОБОРОТ: Так же и прыжок, описанный выше, совершите поворот на 360 градусов, вернувшись в исходную позицию.</p>
---	--







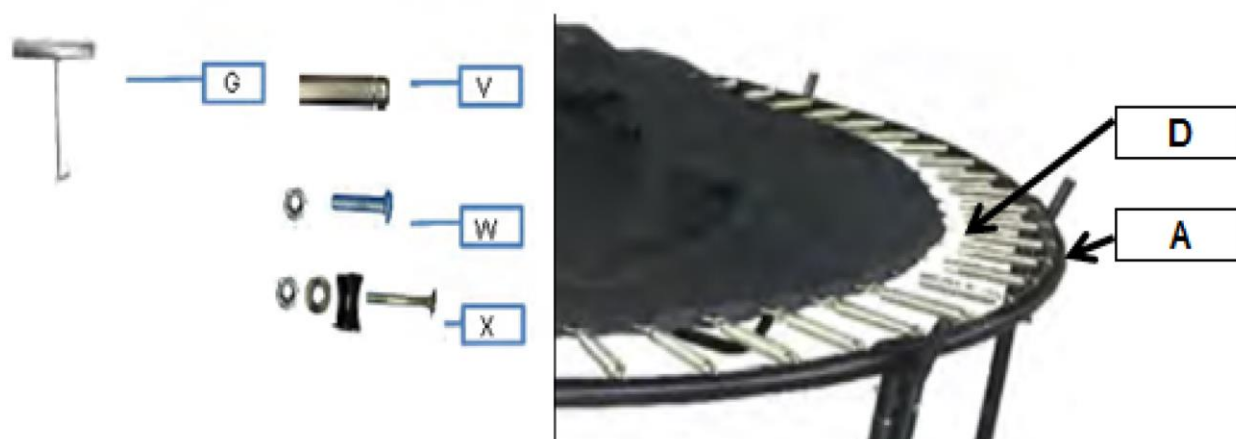
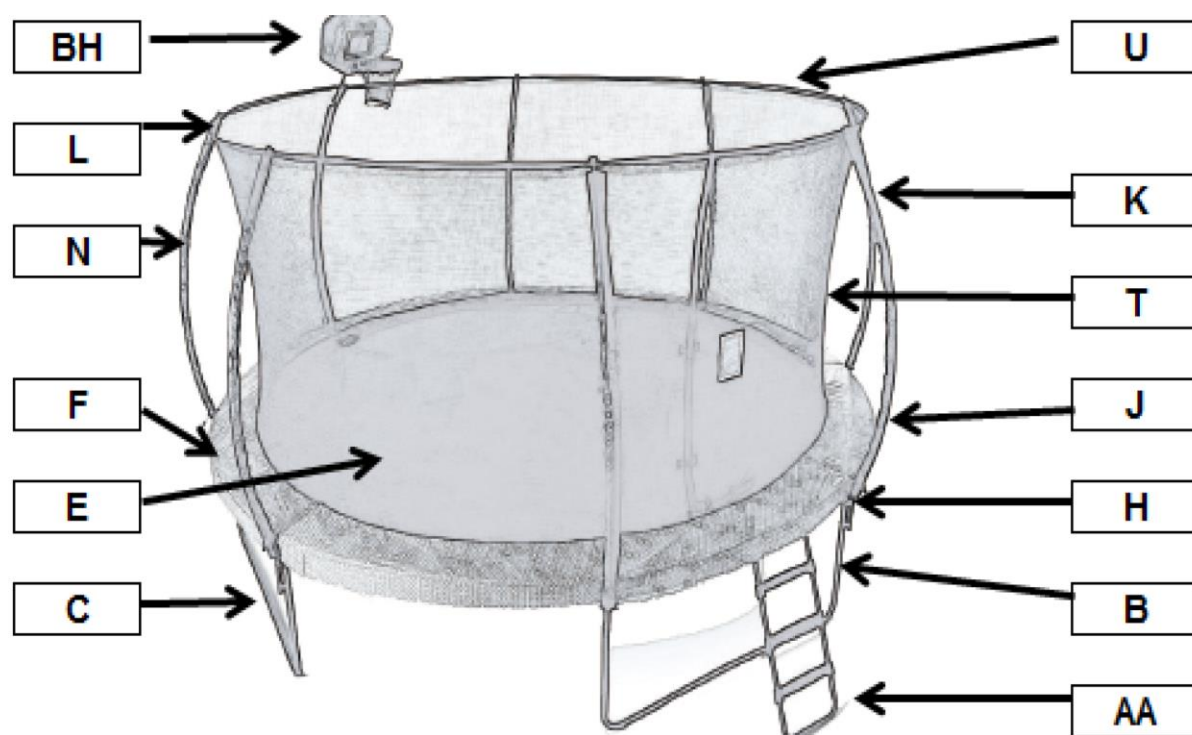







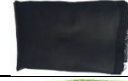



6. Упаковка, хранение и транспортировка

- **ВНИМАНИЕ!** При демонтаже и упаковке батута, будьте осторожны, чтобы не поранить себя различными частями или пружинами, которые натянуты и могут отскочить после снятия. Держите их крепко, оденьте перчатки, чтобы избежать защемления пружинами.
- Перед упаковкой батута дайте ему тщательно просохнуть.
- Храните батут в оригинальной упаковке, обеспечьте надежное хранение прыжковому полотну. Защитный мат не должен храниться прижатыми к металлической конструкции, так как это может повредить наполнитель и проколоть ПВХ покрытие.
- **ПРИМЕЧАНИЕ:** Рекомендуется хранить батут в сухом месте, защищенном от грызунов.
- Если Вам необходимо переместить батут, рекомендуется использовать оригинальную упаковку. Будьте внимательны, чтобы не потерять болты и гайки, служащие для крепления батута.
- Как минимум двое взрослых должны переносить коробку с батутом, держа ее снизу, чтобы снизить риск получения травм.

7. Список деталей батута



7.1. Список деталей батута и защитной сетки

№	Описание	Изображение	8фт	К	10фт	К	12фт	К	14фт	К
A	Труба рамы		Ø38x1.4 мм	6	Ø38x1.4 мм	8	Ø38x1.4 мм	8	Ø38x1.4 мм	8
B	Труба соединительная		Ø38x1.2 мм	6	Ø38x1.2 мм	8	Ø38x1.2 мм	8	Ø38x1.2 мм	8
C	Труба опорная U-образной формы		Ø38x1.2 мм	3	Ø38x1.2 мм	4	Ø38x1.2 мм	4	Ø38x1.2 мм	4
D	Пружина		Ø3.0x140 мм	4 8	Ø3.0x140 мм	6 4	Ø3.0x165 мм	7 2	Ø3.0x165 мм	8 8
E	Полотно прыжковое		Ø202 см	1	Ø262 см	1	Ø319 см	1	Ø379 см	1
F	Мат защитный		Ø2440 мм	1	Ø3050 мм	1	Ø3660 мм	1	Ø4260 мм	1
G	Ключ для пружин			1		1		1		1
H	Стойка нижняя защитной сетки		Ø25x1.2 мм	6	Ø25x1.2 мм	8	Ø25x1.2 мм	8	Ø25x1.2 мм	8
J	Стойка средняя защитной сетки		Ø25x1.2 мм	6	Ø25x1.2 мм	8	Ø25x1.2 мм	8	Ø25x1.2 мм	8
K1	Стойка верхняя защитной сетки		Ø25x1.2 мм	5	Ø25x1.2 мм	7	Ø25x1.2 мм	7	Ø25x1.2 мм	7
K2	Стойка верхняя защитной сетки		Ø25x1.2 мм	1	Ø25x1.2 мм	1	Ø25x1.2 мм	8	Ø25x1.2 мм	1
L	Крышка пластиковая			6		8		8		8
M	Винты для пластиковой крышки		M4x10 мм	6	M4x10 мм	8	M4x10 мм	8	M4x10 мм	8
N	Рукав стойки		1920 мм	6	1920 мм	8	1920 мм	8	1920 мм	8
T	Сетка защитная			1		1		1		1
U	Трос стальной		M6x1020 мм	6	M6x1020 мм/980 мм	6 / 2	M6x980 мм	1 0	M6x980 мм	1 2
V	Разъем стального троса			6		8		1 0		1 2
W	Набор болтов 1		M6x35 мм	6	M6x35 мм	8	M6x35 мм	8	M6x35 мм	8
X	Набор болтов 2		M6x78 мм	1 2	M6x78 мм	1 6	M6x78 мм	1 6	M6x78 мм	1 6

Z	Ключ и отвертка		1	1	1	1
---	-----------------	---	---	---	---	---

7.3. Дополнительный список деталей

7.3.1. Защитная сеть нижняя AG

Описание	Изображение	Количество
Защитная сеть нижняя AG		1

7.3.2. Баскетбольное кольцо

Описание	Изображение	Количество
Кронштейн крепления		2
Кронштейн обруча		1
Насос		1
Баскетбольный мяч		1
Ключ		1
Баскетбольный щиток		1
Сетчатая сумка		1
Обруч		1
Металлическая пластина		1
Болт М8х100		1
Болт М8х12		2
Болт М6х30		3
		1
Пружины L		1
Пружины S		1
Гайки М8		1
Гайки М6		3
Гайки М5		1
Шайба М8		3

8. Инструкция по монтажу

8.1. Батута и защитной сетки

2.44 М	3.05-3.66-4.26 М	4.57М
В x 6	В x 8	В x 10
С x 3	С x 4	С x 6

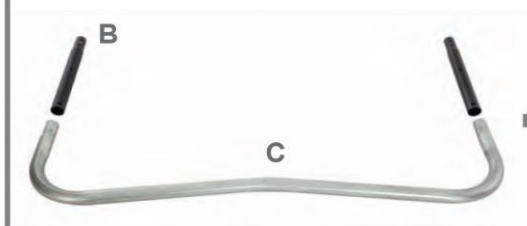

1

1.1

- 1) Расположите детали
- 2) Выберите два расширителя ножек (Часть В) и основание ножек U-образной формы (часть С).
- 3) Присоедините два расширителя ножек к U-образному основанию, как показано в Шаге 1. Убедитесь, что отверстия совпали, как на рисунке 1.1.

- 4) Соберите остальные ножки с каждым U-образным основанием.

2

2.44 M	3.05-3.66-4.26 M	4.57M
A x 6	A x 8	A x 10

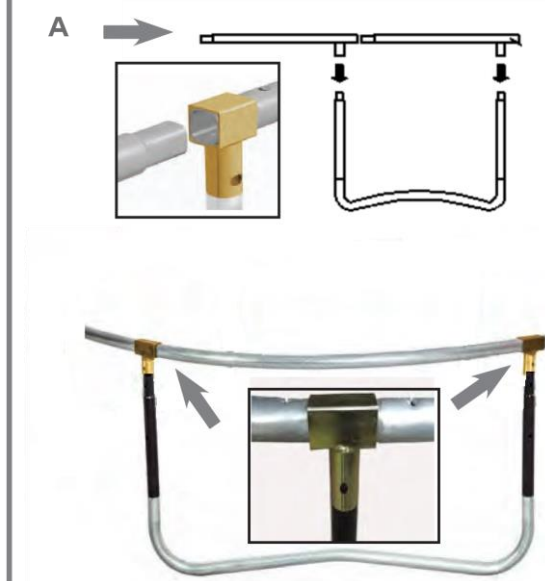

- 1) Соедините 2 верхние направляющие (Часть А).
- 2) Понадобится как минимум 2 человека, чтобы поднять раму.
- 3) Соедините остальные части. Собранные стойки рамы должны выглядеть, как показано в Шаге 2.



☉ 2.44-3.05 M	☉ 3.66-4.26-4.57 M
E x 1	E x 1
D x 48/64	D x 72/88/100

3

E



D

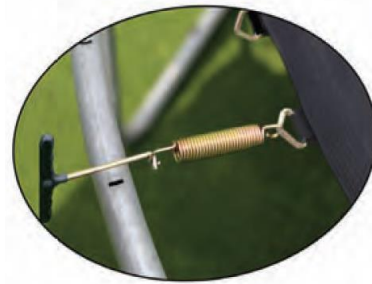
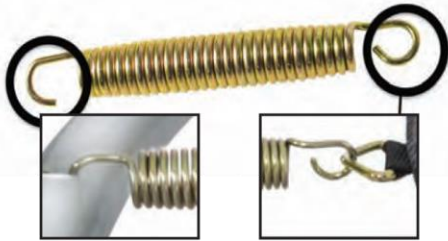

Внимание!

- *как минимум двое должны поднимать раму
- *только для использования с растяжимым матом
- *соедините как минимум 8-10 пружин, иначе Вам понадобится больше времени, чтобы проделать все заново!

4

2.44M	3.05-3.66-4.26 M	4.57M
X x 12	X x 16	X x 20
H x 6	H x 8	H x 10



Внимание:

- *болты должны быть затянуты
- *больший угол пластиковой части, для трубы ножек (Ø 38мм)
- *меньший угол пластиковой части, для маленькой трубы (Ø 25мм)



4.1

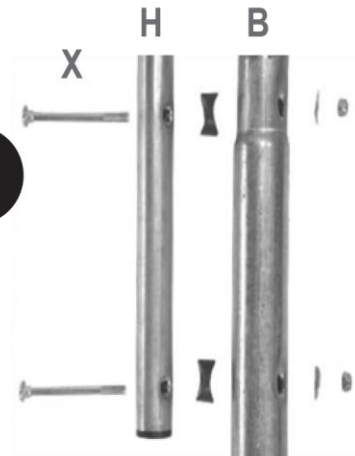

4.2



2.44-3.05 M

3.66-4.26-4.57 M

T x 1

T x 1

T



D

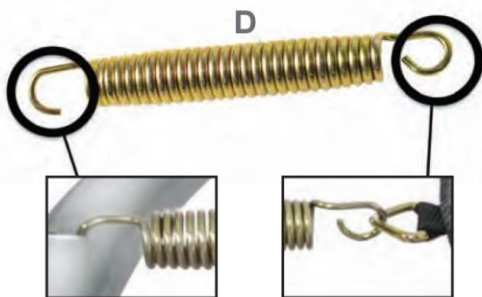

5

5.1

Найдите разрыв в верхней части защитной сетки. Найдите противоположное отверстие на нижней части защитной сетки. Сначала соедините отверстие с нижней стойкой.



5.2

Проденьте V-образные крючки через отверстие в защитной сетке.



5.3

Соедините пружины на трубе основания.



5

5.4



Соедините все 8 или 10 пружин с V-образными крючками.

Сделайте это для всех пружин.

Не забудьте перестегнуть 8 или 10 пружин, пристегнутых в Шаге 3.



6

2.44-3.05 M

3.66-4.26-4.57 M

F x 1

F x 1

F



6.1



6.2



7

2.45 M	3.05 M
U/V x 6	U/V x 8
3.66 M	4.26 M
U/V x 10	U/V x 12
4.57 M	
U/V x 14	

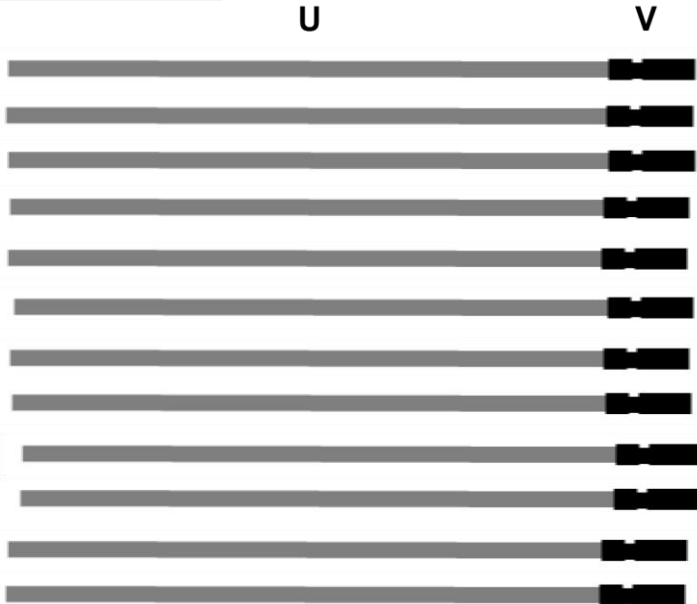

7.1



7.2



Обратите внимание, что эти две части могут быть затянуты только следующим образом: конец части #U с зазором + конец части #V с отмеченным пазом.



↑
Зазор на соединении



↑
Отмеченный паз на стальном тросе

8

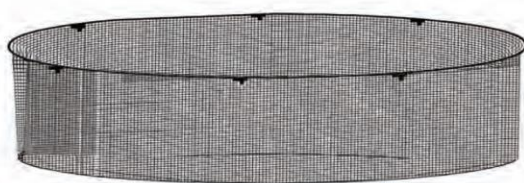
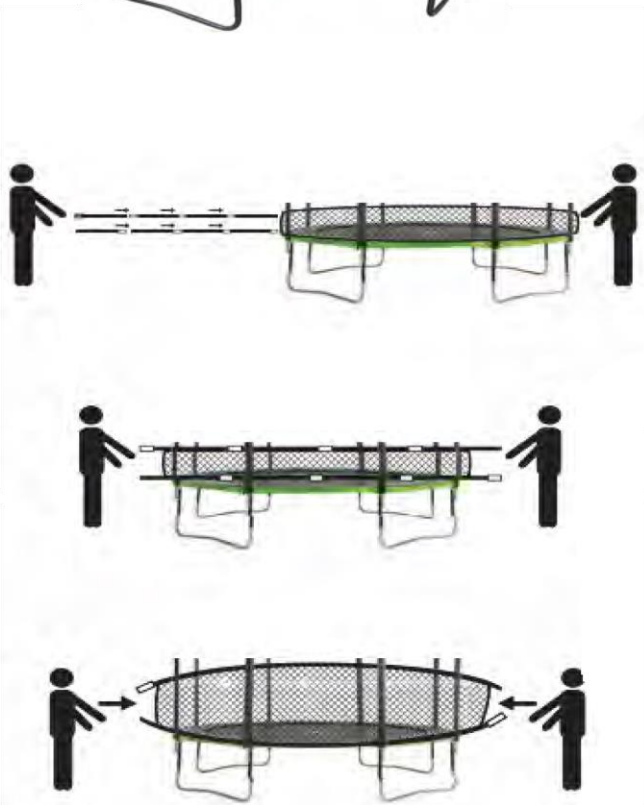

8.1

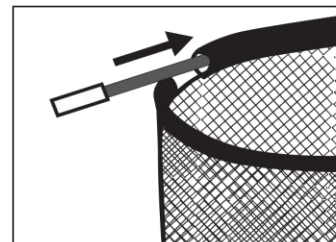

Внимание:

* Соедините половину от всего количества стальных тросов и получите 2 длинных стальных троса.

* Вставьте один из них с левой/правой стороны защитной сетки. Конец троса должен быть либо с соединением, либо без.

* Толкайте с противоположного конца и соедините конец троса с началом.

8.2

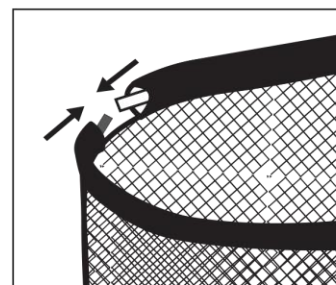

8

Примечание:



Ослабьте соединение с накрученной стороны троса на 2-3 оборота.
Вставьте второй конец троса в соединение.



Затяните соединение руками или ключом. Убедитесь, что трос держится крепко.

Внимание!

Этот шаг очень важен, так как если трос не будет затянут, это может привести к травмам!

2.44 M	305-366-426 M	4.57M
K/J/L/M x 6	K/J/L/M x 8	K/J/L/M x 10
N x 6	N x 8	N x 10

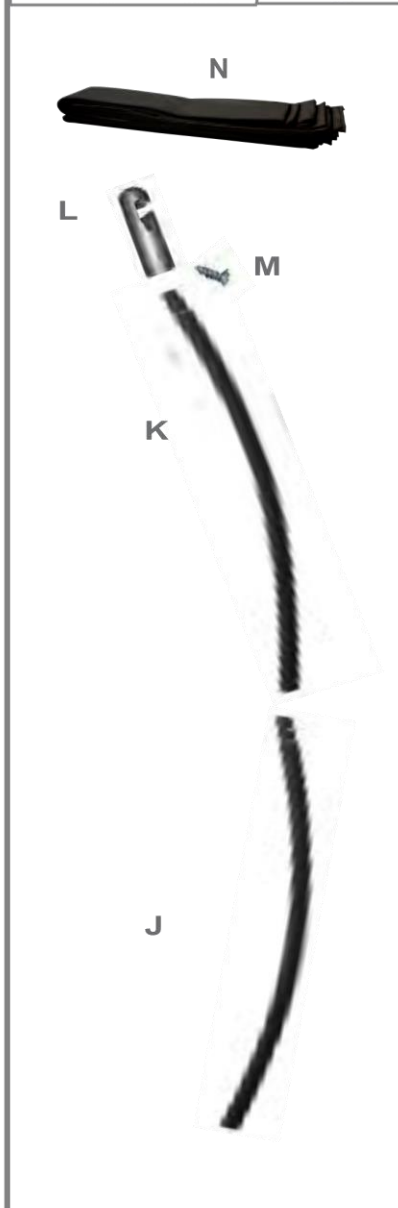

Внимание:
 Часть #К-2 для соединения с баскетбольным кольцом. Если Вы хотите установить баскетбольное кольцо, отрежьте 21см для каждого из двух частей пены и для одного рукава #N соответственно!

9

9.1



Внимание:
 Присоединять часть #L нужно снаружи рукава.

9.2



9.3

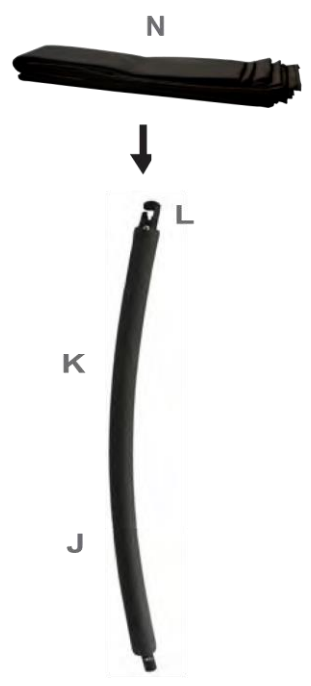

10

2.44 M 305-366-426 M 4.57 M

W x 6

W x 8

W x 10





***Чтобы батут не сдуло ветром, рекомендуем положить на его ножки как минимум 2 мешка с песком.**

11.1

Убедитесь, что все трубки соединены и закреплены.

11.2

Поднимите защитную сеть с конца, противоположного баскетбольному кольцу. Вставьте стальной трос в пластиковую крышку.

11.3

Повторите эти действия, чтобы вставить стальной трос во все пластиковые крышки.

Помните: открытый конец рукава поможет Вам при сборке.

8.2. Инструкция по монтажу лестницы

8-10ft	12-14ft
AA1/2/5 x 1	AA1/2/5 x 1
AA3 x 2	AA3 x 3
AA4 x 2	AA4 x 2
AA6 x 2	AA6 x 2
W x 4	W x 6

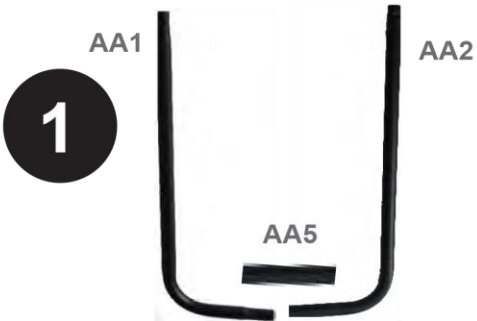

1

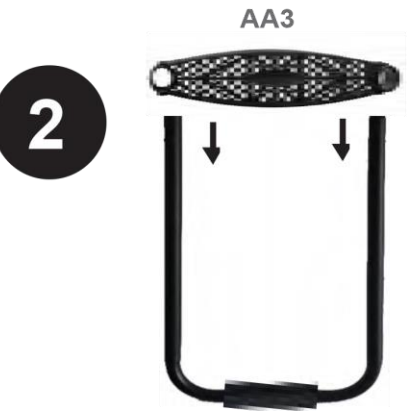

2



3



4

1. Возьмите левую и правую трубки (части AA1) и соедините их пеной (AA5).
2. Установите пластиковые ступени между трубками и закрепите их болтами.
3. Повторите шаг 2 для второй стороны.
4. Затяните все болты.

8.3. Инструкция по монтажу защитная сети нижней АГ

Установите нижнюю защитную сеть на основной каркас как показано на рисунке, при помощи специальных липучек, закрепленных на самой сети.

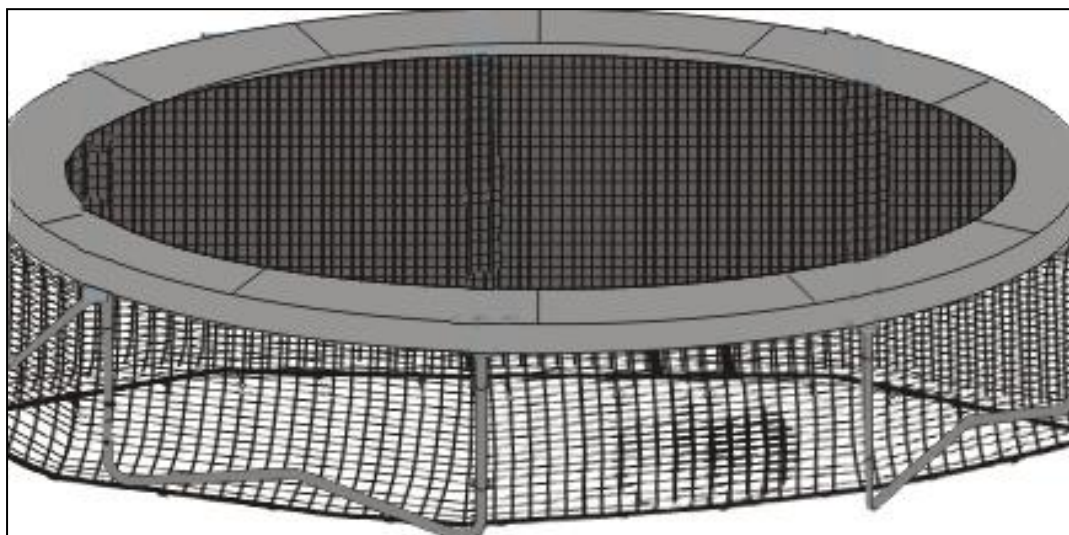

8.4. Инструкция по монтажу для баскетбольного кольца



Проденьте соответствующие болты (M8x12мм – 2шт.) сквозь заднюю пластину и затяните эти болты с шайбами, пока пластину плотно не прижмет к стойке.



Присоедините держатель кольца (металлическую пластину) путем завинчивания болтов M6x30мм- 3шт.



Присоедините баскетбольное кольцо на держатель, закрутив болт M5x75мм и гайку M5.

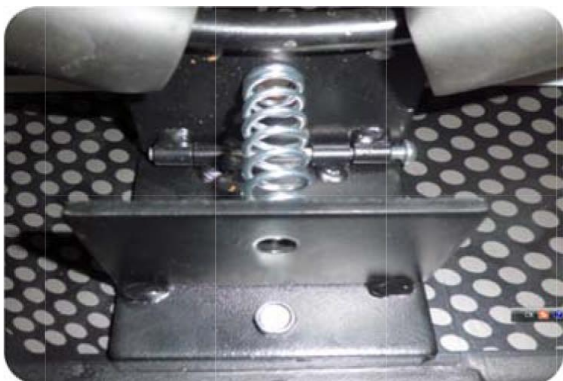

Проденьте пружины через центры отверстий в пластинах, как показано на фото.



Закрутите болт М8х100мм в металлическую пластину.



Наденьте другую пружину на болт М8 и закрепите гайкой М8.



Вы почти закончили...



Наденьте сетку и растяните ее по кольцу. Готово.



Поместите баскетбольное кольцо на батут

*Внимание: на батуте всего одна стойка с отверстиями под баскетбольное кольцо.

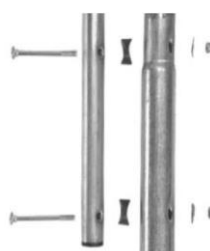

Вы закончили собирать батут.

Наслаждайтесь!

Официальный сайт компании [Hasttings](#)



Hasttings в **Instagram**



Hasttings **Вконтакте**

